

CHAMBERLAIN®
LiftMaster®
PROFESSIONAL
 Model 82LM Two-Button Remote Control
OWNER'S MANUAL

The push buttons on the Two-Button remote controls can activate garage door openers, entry ways and/or light controls. (Instructions for programming light products are included with those accessories.)

Code switch remote controls are used when several persons are operating the same device. Code switches must be set to matching positions in all remote controls used to operate the same receiver. Use the "smooth" push button exclusively for code switch application. Follow the instructions described and shown below.

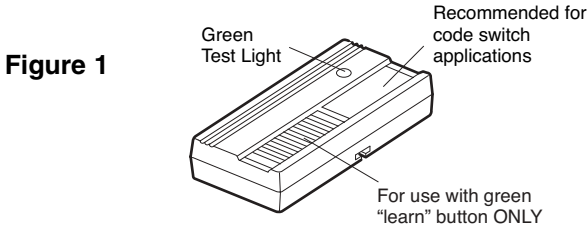

Figure 1

Program smooth push button (Code switch application)

1. Slide back the battery compartment cover on the bottom of the remote control housing.
2. Place the old and new remote controls side by side. Make sure you set code switches 1 through 9 in all remotes to matching positions (Figure 2). Use a pen or screwdriver to move the switches to (+), (-) or (0).
3. Replace the battery compartment cover.

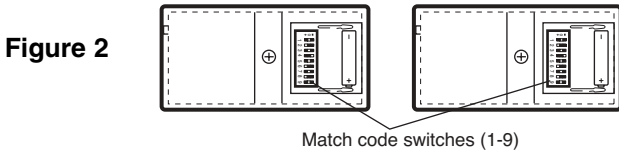
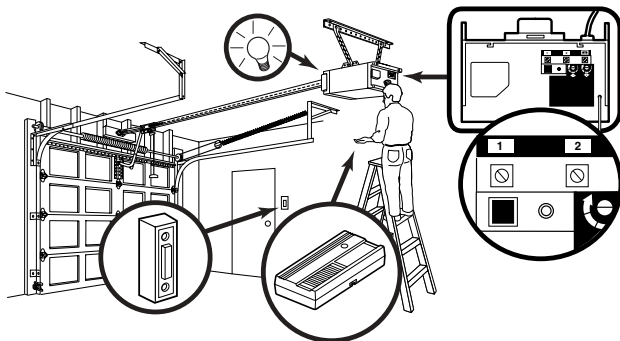
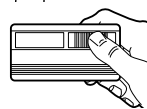
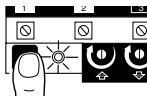

Figure 2

Program ribbed push button (Green "learn" button)



1. Press and release the "learn" button on the motor unit. The learn indicator light will glow steadily for 30 seconds.
2. Within 30 seconds, press and hold the ribbed button on the hand-held remote.
3. Release the button when the motor unit light blinks. It has learned the code. If light bulbs are not installed, two clicks will be heard.



WARNING

To prevent possible **SERIOUS INJURY** or **DEATH** from a moving gate or garage door:

- ALWAYS keep remote controls out of reach of children. NEVER permit children to operate, or play with remote control transmitters.
- Activate gate or door ONLY when it can be seen clearly, is properly adjusted, and there are no obstructions to door travel.
- ALWAYS keep gate or garage door in sight until completely closed. NEVER permit anyone to cross path of moving gate or door.

To Erase All Codes From Motor Unit Memory

To deactivate any unwanted remote, first erase all codes:

Press and hold the "learn" button on motor unit until the learn indicator light goes out (approximately 6 seconds). All previous codes are now erased. Reprogram each remote or keyless entry you wish to use.

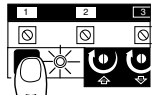

The Remote Control Battery

WARNING

To prevent possible **SERIOUS INJURY** or **DEATH**:

- NEVER allow small children near batteries.
- If battery is swallowed, immediately notify doctor.

The 12V battery should produce power for at least a year. If the green test light is dim or does not come on, replace the battery.

To change the battery, slide back the battery compartment cover. Position the new battery as indicated. Replace the battery compartment cover.

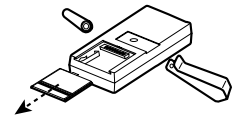

NOTICE: To comply with FCC and or Industry Canada rules (IC), adjustment or modifications of this receiver and/or transmitter are prohibited, except for changing the code setting or replacing the battery. THERE ARE NO OTHER USER SERVICEABLE PARTS.

Tested to Comply with FCC Standards FOR HOME OR OFFICE USE. Operation is subject to the following two conditions: (1) this device may not cause harmful interference, and (2) this device must accept any interference received, including interference that may cause undesired operation.

Replacement Parts

Visor Clip29C128
12V battery10A14

FOR SERVICE, DIAL OUR TOLL-FREE NUMBER:

1-800-528-2817

CHAMBERLAIN®

LiftMaster® PROFESSIONAL

Model 82LM Télécommande à deux boutons NOTICE D'UTILISATION

Les boutons-poussoirs des télécommandes à deux boutons peuvent actionner les ouvre-portes de garage, les entrées et/ou les commandes d'éclairage. (Des instructions pour la programmation des appareils d'éclairage sont fournies avec ces accessoires.)

Des télécommandes avec interrupteurs codés sont utilisées lorsque plusieurs personnes utilisent le même dispositif. Les interrupteurs codés doivent être mis aux mêmes positions dans toutes les télécommandes utilisées pour faire fonctionner le même récepteur. Utiliser le bouton-poussoir "lisse" exclusivement pour application de l'interrupteur codé. Suivre les instructions décrites et illustrées au dessous.

Figure 1

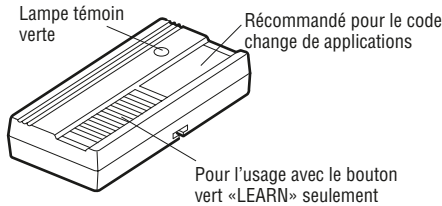

Programmer le bouton lisse (pour applications de interrupteurs du codes)

1. Faire glisser le couvercle du compartiment à pile vers l'arrière sur le bas du boîtier de la télécommande.
2. Disposer les télécommandes côte à côte. S'assurer de mettre les interrupteurs codés 1 à 9 de toutes les télécommandes aux mêmes positions (voir Figure 2). Utiliser un stylo ou un tournevis pour mettre les interrupteurs à (+), (-) ou (0).
3. Remettre le couvercle en place.

Figure 2

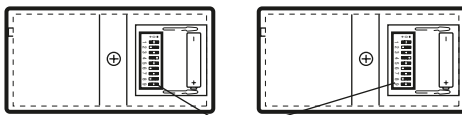

Programmer le bouton-poussoir nervuré (bouton vert <<LEARN>>)

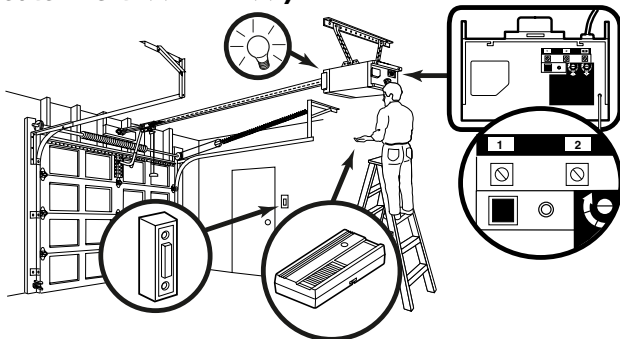

1. Enfoncer et relâcher le bouton « learn » sur le moteur. Le témoin lumineux learn s'allumera en continu pendant 30 secondes.
2. Dans un délai de 30 seconds, enfoncer et tenir le bouton nervuré de la télécommande.
3. Relâcher le bouton lorsque l'éclairage du moteur clignote. Il a appris le code. Si les ampoules ne sont pas posées, deux clics se feront entendre.

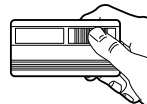
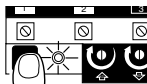

⚠ AVERTISSEMENT

Afin d'éliminer les risques de BLESSURES GRAVES ou de MORT découlant de l'actionnement d'une clôture ou d'une porte de garage :

- TOUJOURS garder les télécommandes hors de la portée des enfants. NE JAMAIS laisser un enfant manipuler une télécommande, ni jouer avec elle.
- Actionner la clôture ou la porte UNIQUEMENT lorsqu'elle est clairement visible, correctement ajustée et que le mécanisme est libre de toute entrave.
- TOUJOURS garder la clôture ou la porte de garage en vue jusqu'à sa fermeture complète. NE PERMETTEZ à quiconque de passer lorsqu'une clôture ou une porte est en mouvement.

Pour effacer tous les codes de la mémoire du moteur

Pour désactiver toute télécommande non désirée, effacer d'abord tous les codes :

Enfoncer et tenir le bouton « learn » du moteur jusqu'à ce que le témoin lumineux learn s'éteigne (environ 6 secondes). Tous les codes précédents sont maintenant effacés. Reprogrammer chaque télécommande ou entrée sans clé qu'on désire utiliser.

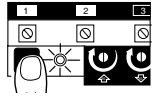

Pile de la télécommande:

⚠ AVERTISSEMENT

Pour prévenir d'éventuelles BLESSURES GRAVES ou LA MORT :

- Ne JAMAIS laisser de petits enfants à proximité des piles.
- Aviser immédiatement un médecin en cas d'ingestion de la pile.

La pile de 12 V devrait produire suffisamment de puissance pour au moins un an. Si le témoin lumineux vert est pâle ou ne s'allume pas, la pile doit être remplacée.

Pour changer la pile, faire glisser le couvercle du compartiment à pile vers l'arrière. Placer la nouvelle pile comme indiqué. Remettre le couvercle en place.

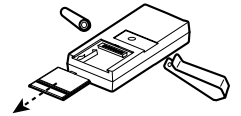

AVIS : Les règles de la FCC ou d'Industrie Canada (IC), ou les deux, interdisent tout ajustement ou toute modification de ce récepteur et/ou de cet émetteur, sauf pour modifier le code ou pour remplacer la pile. IL N'EXISTE AUCUNE AUTRE PIÈCE SUSCEPTIBLE D'ÊTRE ENTRETENUE PAR L'UTILISATEUR.

Vérfié pour conformité avec les normes de la FCC POUR UTILISATION À LA MAISON OU AU BUREAU. L'utilisation est sujette aux deux conditions ci-après : (1) ce dispositif ne peut causer des interférences nuisibles, et (2) ce dispositif doit accepter toute interférence reçue, y compris une interférence pouvant causer un fonctionnement non désiré.

Pièces de rechange

Agrafe pare-soleil	29C128
Pile de 12V	10A14

**BESOIN D'AIDE, AUX U.S.A., APPELÉZ LE: 1-800-528-2817
AU CANADA, APPELÉZ LE: 1-800-654-4736**